



1992 - 2022



CONSORZIO
DISTRIBUTORI
UTENSILI



Ti piacciono le nostre copertine?
Seguici su [facebook.com/consorziodcu](https://www.facebook.com/consorziodcu)
per guardarle tutte e
scoprirle in anteprima!



PROMOZIONE INIZIA LA CACCIA ALLE OCCASIONI

Valida dal 01.05.2022 al 31.05.2022



www.cdu.net | info@cdu.net

QUALITÀ E RISPARMIO GARANTITI CDU



KIT INSERTI + FRESA

L'unione fa la convenienza!

per esecuzione di fresatura:
frontale, ad angolo, elicoidale,
a tuffo, di profili, di tasche e di cave



**Inserti
in metallo duro**



Rivestimento: KTP230

**Frese ad inserti per alti avanzamenti
con attacco a manicotto**

Corpo della fresa con passaggio interno del lubrorefrigerante



Descrizione
XDLX 10T308SR-HCM

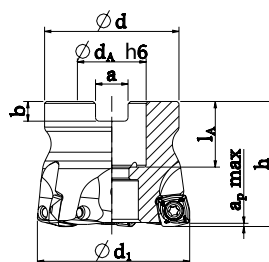

Caratteristiche
d1: 50 mm
dA h6: 22 mm
h: 40 mm
d: 43 mm
a: 1 mm
Z: 5

KIT A587059990 Composizione: 50 inserti A934050525 + 1 fresa A587050050

Prezzo KIT
€ 307,50



Descrizione
XOLT 130410SR-HCM

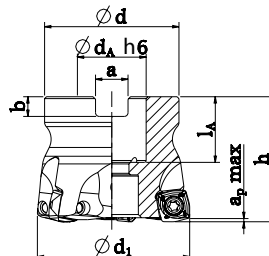

Caratteristiche
d1: 50 mm
dA h6: 22 mm
h: 40 mm
d: 43 mm
a: 2 mm
Z: 4

KIT A587159990 - Composizione: 50 inserti A934100525 + 1 fresa A587150050

Prezzo KIT
€ 352,50



Descrizione
XOLT 130410SR-HCM

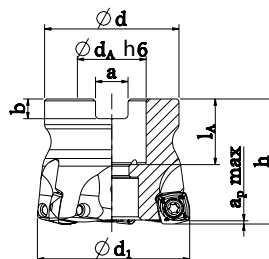

Caratteristiche
d1: 63 mm
dA h6: 22 mm
h: 40 mm
d: 48 mm
a: 2 mm
Z: 5

KIT A587159991 - Composizione: 50 inserti A934100525 + 1 fresa A587150063

Prezzo KIT
€ 362,00



PUNTE IN METALLO DURO

Per forature **3xD** o **5xD**



CONSORZIO
DISTRIBUTORI
UTENSILI

Punte codolo cilindrico in metallo duro ad alte prestazioni rivestite Focus



A40010

Per eseguire forature **3xD**



Punta codolo cilindrico in metallo duro integrale, rettificata, rivestita FOCUS norma DIN 6537, angolo affilatura 140°, codolo a norma DIN 6535 forma HA. Per eseguire forature 3xD, su materiali a truciolo corto e lungo.

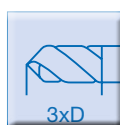

VHM
UF

DIN
6537

DIN
6535-HA

140°

Per lavorazioni di acciai legati e non, ghise, leghe di alluminio e materiali non ferrosi.



Sconto -10% sul prezzo di vendita esposto a pp. 60-61 del catalogo CDU 2021

A40040

Per eseguire forature **5xD**



Punta codolo cilindrico in metallo duro integrale, affilatura su 4 piani, rettificata, rivestita FOCUS norma DIN 6537, angolo affilatura 140°, codolo a norma DIN 6535 forma HA, con fori di refrigerazione. Per eseguire forature 5xD, su materiali a truciolo corto e lungo.

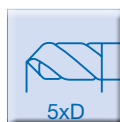

VHM
UF

DIN
6537

DIN
6535-HA

140°



Per lavorazioni di acciai legati e non, ghise, leghe di alluminio e materiali non ferrosi.

CONSIGLIO! Per questo tipo di punta ad alte prestazioni per fori oltre 3/4 volte il diametro si consiglia di eseguire un foro di centraggio con punta avente un angolo di spoglia maggiore con profondità 1 volta il diametro per acciai, 2 volte il diametro per ghise e materiali non ferrosi.

Sconto -20% sul prezzo di vendita esposto a pp. 61-62 del catalogo CDU 2021

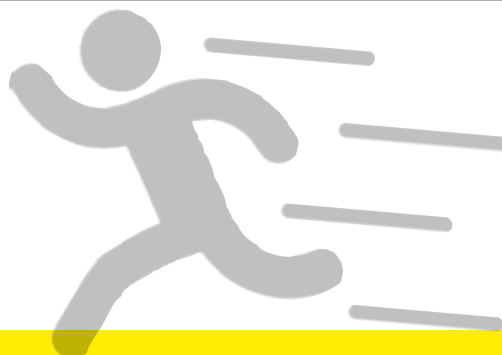



KIT TASTATORE + ASTINE

Tastatore con codolo da **12 mm** o **20 mm**



Tastatore analogico 3D precisione 0,01 mm

Struttura compatta, resistente agli urti e anti polvere.

Utilizzo in verticale ed in orizzontale su macchine CNC e tradizionali.

Utilizzabile per l'allineamento dei punti zero di macchine.

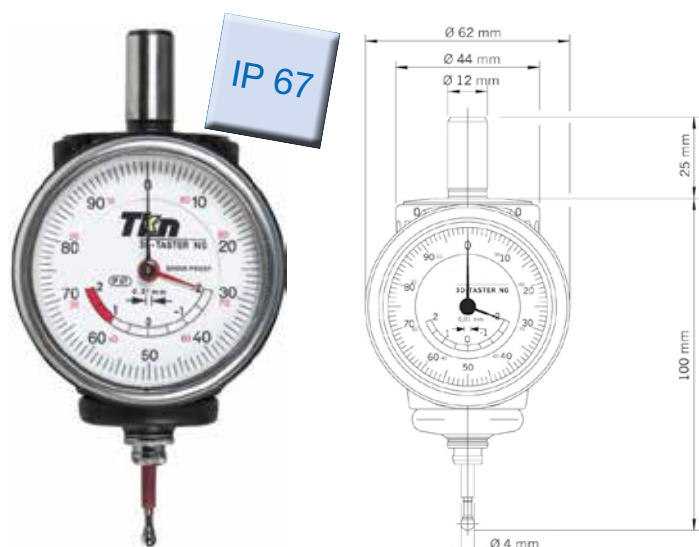

Astina tastatrice

Ø sfera: 4 mm

Riceverai 2 astine:
1 nella confezione del tastatore
+ 1 nel KIT

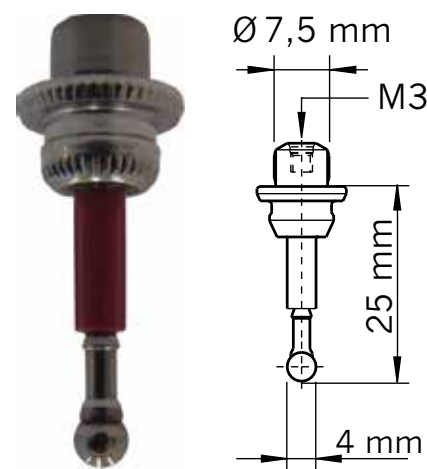

Codolo cilindrico: **12 mm** - Con astina tastatrice inclusa

KIT **C750059990** - Composizione: 1 tastatore C750051005 + 1 astina C752050040 **Prezzo KIT € 260,50**

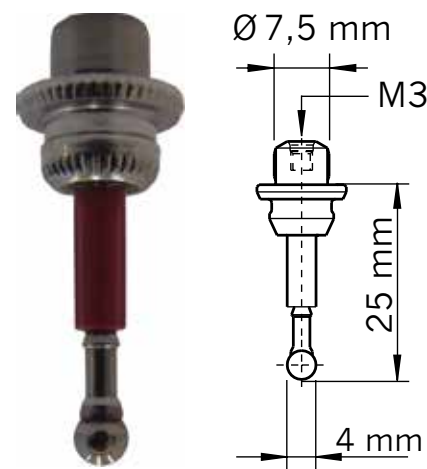
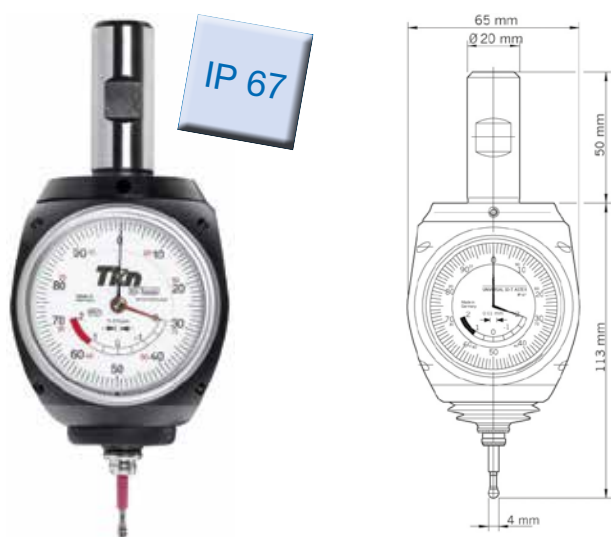

Codolo cilindrico: **20 mm** - Con astina tastatrice inclusa

KIT **C750209990** - Composizione: 1 tastatore C750200005 + 1 astina C752050040 **Prezzo KIT € 260,50**



Centratori

In acciaio temprato e rettificato, precisione di rotazione concentrica +/- 0,01 mm.



Da utilizzare su trapani, fresatrici e centri di lavoro, per il centraggio interno ed esterno.

Considerando il raggio della sfera si determina la linea dello zero.

La sfera tastatrice è montata su una molla a protezione dello strumento da danni causati da avvicinamento eccessivo al pezzo.

Il centratore può essere utilizzato con mandrino fisso o rotante.



C75355

Centratore luminoso e sonoro



Segnale luminoso con spia led rossa e segnale sonoro. Al contatto della sfera con il bordo del pezzo si attiva la spia luminosa e si attiva un segnale sonoro.

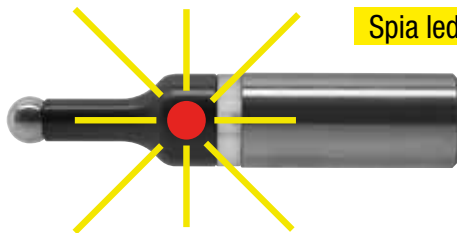

Spia led rossa



Segnale sonoro



Codice	Prezzo Promo €	Ø attacco (mm)	Tipo	Lunghezza totale (mm)
C753550300	92,00	20	2D	119

Codice	Prezzo Promo €	Ø attacco (mm)	Tipo	Lunghezza totale (mm)
C753550350	156,00	20	3D	131

C75757

Centratore luminoso



Segnale luminoso con spia led rossa. Al contatto della sfera con il bordo del pezzo si attiva la spia luminosa.

2D



3D



(*)

Codice	Prezzo Promo €	Ø attacco (mm)	Tipo	Lunghezza totale (mm)
C757571016	64,00	16	2D	99
C757571020	52,00	20	2D	94

Codice	Prezzo Promo €	Ø attacco (mm)	Tipo	Lunghezza totale (mm)
C757571022	129,00	16	3D	111
C757571024	129,00	20	3D	106

3D

(*) **NOTA**

Per la scansione dell'asse Z nel modello 3D è necessario determinare la lunghezza degli utensili.



SPECIALE STRUMENTI DI MISURA

Calibri e comparatori FORMAT

Calibro a corsoio con bloccaggio a vite

DIN
862



Codice	Prezzo Promo €	Campo di misura (mm)	Lunghezza becchi (mm)	Risoluzione (mm)	Asta di profondità	Tipo di bloccaggio
F050040100	16,00	0÷100	25	0,05	rettangolare	vite superiore

Calibro a corsoio

DIN
862



F053050150



F053050151 e F053050201

Codice	Prezzo Promo €	Campo di misura (mm)	Lunghezza becchi (mm)	Risoluzione (mm)	Asta di profondità	Tipo di bloccaggio
F053050150	17,00	0÷150	40	0,05	rettangolare	a leva
F053050151	17,50	0÷150	40	0,05	rettangolare	vite superiore
F053050201	30,00	0÷200	50	0,05	rettangolare	vite superiore

Comparatore analogico

DIN
878



Codice	Prezzo Promo €	Campo di misura (mm)	Risoluzione (mm)	Corsa per giro (mm)	Ø quadrante (mm)
F151050005	16,00	0÷10	0,01	1	58

Comparatore analogico con protezione antiurto con cassa in ottone

DIN
878

Codice	Prezzo Promo €	Campo di misura (mm)	Risoluzione (mm)	Corsa per giro (mm)	Ø quadrante (mm)	Ø stelo h6 (mm)
F151100005	43,00	0÷10	0,01	1	58	8

Comparatore analogico con cassa in metallo

DIN
878

Codice	Prezzo Promo €	Campo di misura (mm)	Risoluzione (mm)	Corsa per giro (mm)	Ø quadrante (mm)	Ø stelo h6 (mm)
F151350005	43,00	0÷3	0,01	0,5	40	8

Comparatore analogico con protezione antiurto con cassa in metallo

Norma
interna

Codice	Prezzo Promo €	Campo di misura (mm)	Risoluzione (mm)	Corsa per giro (mm)	Ø quadrante (mm)	Ø stelo h6 (mm)
F151550005	91,00	0÷30	0,01	1	58	8
F151550010	130,00	0÷50	0,01	1	58	8
F151550020	350,00	0÷100	0,01	1	80	10



STANLEY

F551210005

Flessometro FatMax compatto



- Capacità: 5 metri - Larghezza nastro: 32 mm
- Design molto compatto grazie alla tecnologia Twin Core di nuova generazione con molla interna a doppio ritorno
- Nastro resistente alle abrasioni grazie al rivestimento in Mylar
- I primi 20 cm del nastro sono ulteriormente rivestiti con pellicola Blade Armor che conferisce un'extra protezione
- Rigidità aiutata dal nastro fino a 4,9 metri

- Stampa recto verso del nastro
- Cassa in materiale sintetico e rivestita in gomma
- Gancio con rivetto True Zero
- per misurazioni sempre precise sia in spinta che in trazione.

Prezzo Promo
€ 21,50

SPECIALE ABRASIVI

Dischi fibrati e lamellari



**CONSORZIO
DISTRIBUTORI
UTENSILI**

L15505

Disco fibrato Cubitron II **982C**



Per tutte le smerigliatrici ad angolo con una velocità periferica max di 80 m/s.

Applicazioni: rimozioni di saldature, sbavature e tutte le lavorazioni in cui serve asportazione pesante di metallo.

Materiali: acciaio al carbonio.

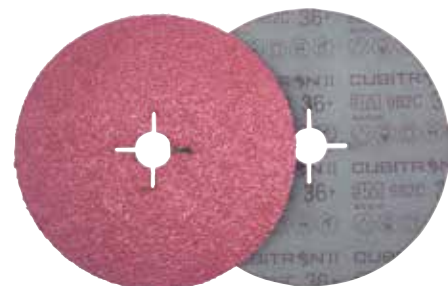

Codice	Prezzo Promo €	Pz.	Grana	Ø disco (mm)	Ø foro (mm)
L155050036	1,85	25	36	115	22
L155050060	1,65	25	60	115	22
L155050080	1,58	25	80	115	22
L155050136	1,93	25	36	125	22
L155050160	1,79	25	60	125	22

Codice	Prezzo Promo €	Pz.	Grana	Ø disco (mm)	Ø foro (mm)
L155050180	1,70	25	80	125	22
L155050236	3,74	25	36	180	22
L155050260	3,38	25	60	180	22
L155050280	3,26	25	80	180	22

L15510

Disco fibrato Cubitron II **987C**



Per tutte le smerigliatrici ad angolo con una velocità periferica max di 80 m/s.

Applicazioni: rimozioni di saldature, sbavature e tutte le lavorazioni in cui serve asportazione pesante di materiale senza riscaldare il manufatto.

Materiali: acciaio inox, lega di nickel e tutti i materiali sensibili al calore.

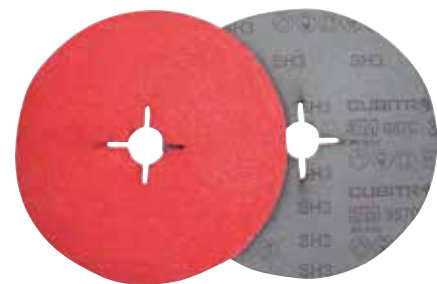

Codice	Prezzo Promo €	Pz.	Grana	Ø disco (mm)	Ø foro (mm)
L155100036	1,97	25	36	115	22
L155100060	1,76	25	60	115	22
L155100080	1,66	25	80	115	22
L155100136	2,06	25	36	125	22
L155100160	1,88	25	60	125	22

Codice	Prezzo Promo €	Pz.	Grana	Ø disco (mm)	Ø foro (mm)
L155100180	1,75	25	80	125	22
L155100236	3,98	25	36	180	22
L155100260	3,59	25	60	180	22
L155100280	3,53	25	80	180	22

L20080

Disco lamellare **967A** forma conica Cubitron II



Esecuzione monolamellare.

Forma conica per operazioni in bassa pressione.

Applicazioni: rimozioni di saldature, rimozioni di ossidi e calamine, sbavature e sgrossatura, rifinitura e pulitura.



Codice	Prezzo Promo €	Pz.	Ø (mm)	Ø foro (mm)	Grana	N° giri max (gir/min)	Supporto
L200800040	4,10	10	115	22,2	40	13.200	fibra di vetro
L200800060	3,98	10	115	22,2	60	13.200	fibra di vetro
L200800080	3,98	10	115	22,2	80	13.200	fibra di vetro
L200801040	4,25	10	125	22,2	40	12.000	fibra di vetro
L200801060	4,12	10	125	22,2	60	12.000	fibra di vetro

Codice	Prezzo Promo €	Pz.	Ø (mm)	Ø foro (mm)	Grana	N° giri max (gir/min)	Supporto
L200801080	4,12	10	125	22,2	80	12.000	fibra di vetro
L200802040	6,89	10	180	22,2	40	8.500	fibra di vetro
L200802060	6,86	10	180	22,2	60	8.500	fibra di vetro
L200802080	6,59	10	180	22,2	80	8.500	fibra di vetro

SPECIALE ABRASIVI

Mole e dischi

Caratteristiche dell'abrasivo Cubitron II

Le punte del minerale ceramico si autoaffilano nel mentre si frammentano, garantendo qualità costante nell'asportazione, riducendo l'accumulo di calore dovuto all'attrito e le relative bruciature sul materiale in lavorazione.



L25200

Mola abrasiva a centro depresso per **sbavatura** Cubitron II

Applicazioni:

sbavatura e asportazione pesante di materiali molto duri in particolare acciaio e acciaio inox.



Centro depresso



Codice	Prezzo Promo €	Pz	Ø (mm)	Spessore (mm)	Ø foro (mm)	Forma	N° giri max (gir/min)
L252000115	6,16	10	115	7	22,2	27	13.300
L252000125	6,25	10	125	7	22,2	27	12.200

Codice	Prezzo Promo €	Pz	Ø (mm)	Spessore (mm)	Ø foro (mm)	Forma	N° giri max (gir/min)
L252000180	11,57	10	180	7	22,2	27	8.500
L252000230	15,71	10	230	7	22,2	27	6.600

L25205

Disco abrasivo piano per **troncatura** Cubitron II

Applicazioni:

troncatura di materiali molto duri in particolare acciaio e acciaio inox.



Piano



Codice	Prezzo Promo €	Pz	Ø (mm)	Spessore (mm)	Ø foro (mm)	Forma	N° giri max (gir/min)
L252050115	2,89	25	115	1	22,2	41	13.300
L252050116	2,63	25	115	1,6	22,2	41	13.300
L252050125	3,21	25	125	1	22,2	41	12.200
L252050126	2,93	25	125	1,6	22,2	41	12.200

Codice	Prezzo Promo €	Pz	Ø (mm)	Spessore (mm)	Ø foro (mm)	Forma	N° giri max (gir/min)
L252050180	8,20	25	180*	2	22,2	41	8.500
L252050230	11,38	25	230*	2	22,2	41	6.600
L252050231	13,05	25	230	2,5	22,2	41	6.600
L252050232	14,95	25	230	3	22,2	41	6.600

L25210

Mola abrasiva a centro depresso per **troncatura** Cubitron II

Applicazioni:

troncatura di materiali molto duri in particolare acciaio e acciaio inox.



Centro depresso



Codice	Prezzo Promo €	Pz	Ø (mm)	Spessore (mm)	Ø foro (mm)	Forma	N° giri max (gir/min)
L252100115	3,93	25	115	2,5	22,2	42	13.300
L252100125	3,88	25	125	2,5	22,2	42	12.200

Codice	Prezzo Promo €	Pz	Ø (mm)	Spessore (mm)	Ø foro (mm)	Forma	N° giri max (gir/min)
L252100180	9,89	25	180	2,5	22,2	42	8.500
L252100230	12,47	25	230	2,5	22,2	42	6.600

GIRAVITI IN SERIE

Tutta la **qualità FORMAT** a Prezzi Promo!



**CONSORZIO
DISTRIBUTORI
UTENSILI**

N254270005

Serie di 3 giraviti per viti
con impronta a croce Phillips®

Misure: PH 1 - PH 2 - PH 3



Prezzo Promo
€ 9,00

N254270015

Serie di 7 giraviti per viti con intaglio

Misure: 3x80-3,5x125, 4,5x90-5,5x100-7x125-9x150-10x175 mm



Prezzo Promo
€ 18,00

N254270020

Serie di 10 giraviti, per viti con intaglio,
con impronta a croce Phillips® e Pozidriv®



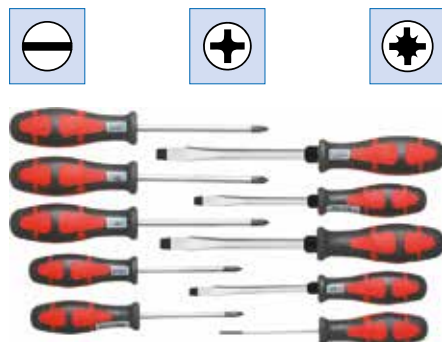

Misure: 3x75-4,5x90-5,5x100 (2 pz)-7x130
PH1-PH2 (2 pz)
PZ1-PZ2



Prezzo Promo
€ 19,00

Serie di 6 giraviti



Codice	Caratteristiche	Prezzo Promo €
N253540121  	Per viti con intaglio e con impronta a croce Phillips® Misure: 2,5x75-3x75-4x100-5,5x125 PH1-PH2	15,00
N253540131  	per viti con intaglio e con impronta a croce Pozidriv® Misure: 2,5x75-3x75-4x100-5,5x125 PZ1-PZ2	15,00

Serie 6 di giraviti VDE

Conforme alla norma europea EN 60900,
per l'utilizzo in circuiti sotto tensione
fino a 1000V in corrente alternata.

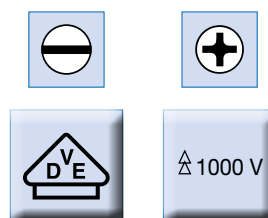

Codice	Misure	Prezzo Promo €
N254450005	2,5x80 - 3x100 - 3,5x100 - 4x100 - PH 0 - PH 1	14,00
N254450010	4x100 - 5,5x125 - 6,5x150 - PH 1 - PH 2 - cercafase	17,50

DEWALT**USAG**

2 MARCHI 1 GRANDE GRUPPO

Scopri le nostre proposte di **MAGGIO!**

**CONSORZIO
DISTRIBUTORI
UTENSILI**
USAG

Carrelli START 516 a 6 cassetti - Vuoti

- Piano di lavoro in ABS con bordo anticaduta da 15 mm e doppia maniglia
- Maniglie per apertura cassetti basculanti in ABS
- Ruote in gomma antiolio (Ø 125 mm) già montate alla struttura
- Struttura e cassetti in lamiera d'acciaio con verniciatura epossidica
- Carico statico massimo: 800 kg
- Portata massima cassetti: 40 kg
- Dimensioni interne cassetti:
Superficie: 570x420 mm
Altezze: 3xH60 - 2xH130 - 1x H270 mm

**CARRELLI
VUOTI**
**N903020005**
 Prezzo Promo
€ 439,00
**N903010005**
 Prezzo Promo
€ 439,00
**DEWALT****R259990016**
AVVITATORE AD IMPULSI
 4 modalità
 18V XR Brushless
 attacco 1/2"

NOVITÀ

 Prezzo Promo
€ 425,00

- 4 modalità per ogni applicazione
 - 1: Precision Drive 0-2500 giri/min
 - 2: Modalità Viti/Tirafondi 0-2500 giri/min
Ottimo controllo e velocità nelle applicazioni di avvitatura di tirafondi nel legno
 - 3: Bassa velocità 0-1400 giri/min
 - 4: Alta velocità 0-2500 giri/min
- Compatto
SOLO 125mm di lunghezza
- Luce LED per lavorare in ambienti con scarsa luminosità
- Coppia di serraggio 406Nm
- Coppia di picco 610Nm
- Max diametro del bullone consigliato M20

**DEWALT****R259990017**
TRAPANO AVVITATORE
 Brushless Compatto
 12V XR 2Ah

 Prezzo Promo
€ 175,00

- Mandrino autoserrante 1,5-10mm in metallo e ghiera per un'agevole e rapida sostituzione dell'accessorio
- 15 diverse regolazioni della coppia
- Motore brushless
- Velocità a vuoto: 0-250/1500 giri/min
- Coppia di serraggio: 57Nm

Dotazione:

- Gancio per cintura
- 2 batterie XR Litio 12V 2Ah
- Caricabatterie universale
- Valigetta TSTAK



**U052400004****Olio da taglio universale ad alte prestazioni ER F680**

Prodotto realizzato con esteri sintetici additivati con ER (additivo per altissime pressioni). Non contiene oli minerali, solventi tossici, clorofluorocarburi ed è esente da etichettatura di rischio nella versione liquida.

Formulato ecologicamente rispettoso dell'ambiente in quanto prodotto con basi rinnovabili. Assicura prestazioni eccezionali nelle operazioni di maschiatura, foratura, fresatura e taglio, di acciai comuni, acciai inossidabili, titanio e tutti i metalli di difficile lavorazione.

Non cola grazie alla polarità delle molecole, raffredda, lubrifica e migliora la durata dell'utensile senza la formazione di fumi e nebbie.

CONFEZIONE Spray 400 ml

Prezzo Promo

€ 9,00

**U051050004**

Multifunzione Tutto in Uno Multifunction A300

Prezzo Promo
€ 3,50

**U051100004**

Sbloccante iperattivo Easy A310

Prezzo Promo
€ 2,50

**U051400004**

Olio da taglio universale Cut Oil F500

Prezzo Promo
€ 3,00

**U051550004**

Lubrificante al silicone HQ-Sil L630

Prezzo Promo
€ 2,80

**U051700004**

Lubrificante secco PTFE Drylube L680

Prezzo Promo
€ 3,80

**U051900004**

Pulitore per contatti elettrici Ecc P250

Prezzo Promo
€ 4,50



NOTA: CONFEZIONE Spray 400 ml

DISTRIBUZIONE AUTOMATICA: NON UN PRODOTTO, MA UNA SOLUZIONE

I VANTAGGI DELLA DISTRIBUZIONE AUTOMATICA

Visibilità e controllo

- Tracciamento della movimentazione del prodotto dall'ingresso in azienda all'utilizzo
- Responsabilizzazione di chi preleva
- Il giusto prodotto per il giusto utilizzo.

Incremento della produttività

- Riduzione dei tempi di fermo produzione per mancanza di prodotti
- Riduzione del tempo di trasferimento dei prodotti richiesti da magazzino alla produzione
- Facilità nel gestire i riordini ed eventuali soluzioni di Conto deposito.

Riduzione dei costi

- La tracciatura dei materiali e la responsabilità di prelievo, portano a una riduzione dei consumi, tra il 20% e il 40%
- L'automatismo evita stock eccessivi di materiali.

DISTRIBUTORE DPI & ABRASIVI



DISTRIBUTORE TOOL MANAGEMENT



I VANTAGGI DELLA SOLUZIONE A NOLEGGIO

Possibilità di adattare costantemente la soluzione alla realtà produttiva

Continuo aggiornamento delle macchine

Possibilità di rinunciare al servizio con un breve preavviso

Costo interamente deducibile nell'anno

Nessun investimento finanziario

Assistenza più lunga rispetto ai 24 mesi di acquisto



Acquista dal TUO Associato CDU:



Scopri tutto il nostro catalogo su www.cdu.net

CDU - Consorzio Distributori Utensili
Via delle Gerole, 19
20867 Caponago (MB) - Italia
Tel: +39 02 95 74 60 81